



Quadro comando programmabile

Istruzioni d'uso ed avvertenze

Programmable control board

Operating instructions and warnings

Armoire de commande programmable

Notice d'emploi et avertissements

Cuadro de maniobra programable

Instrucciones de uso y advertencias

Quadro de comando programável

Instruções para utilização e advertências

DEA®

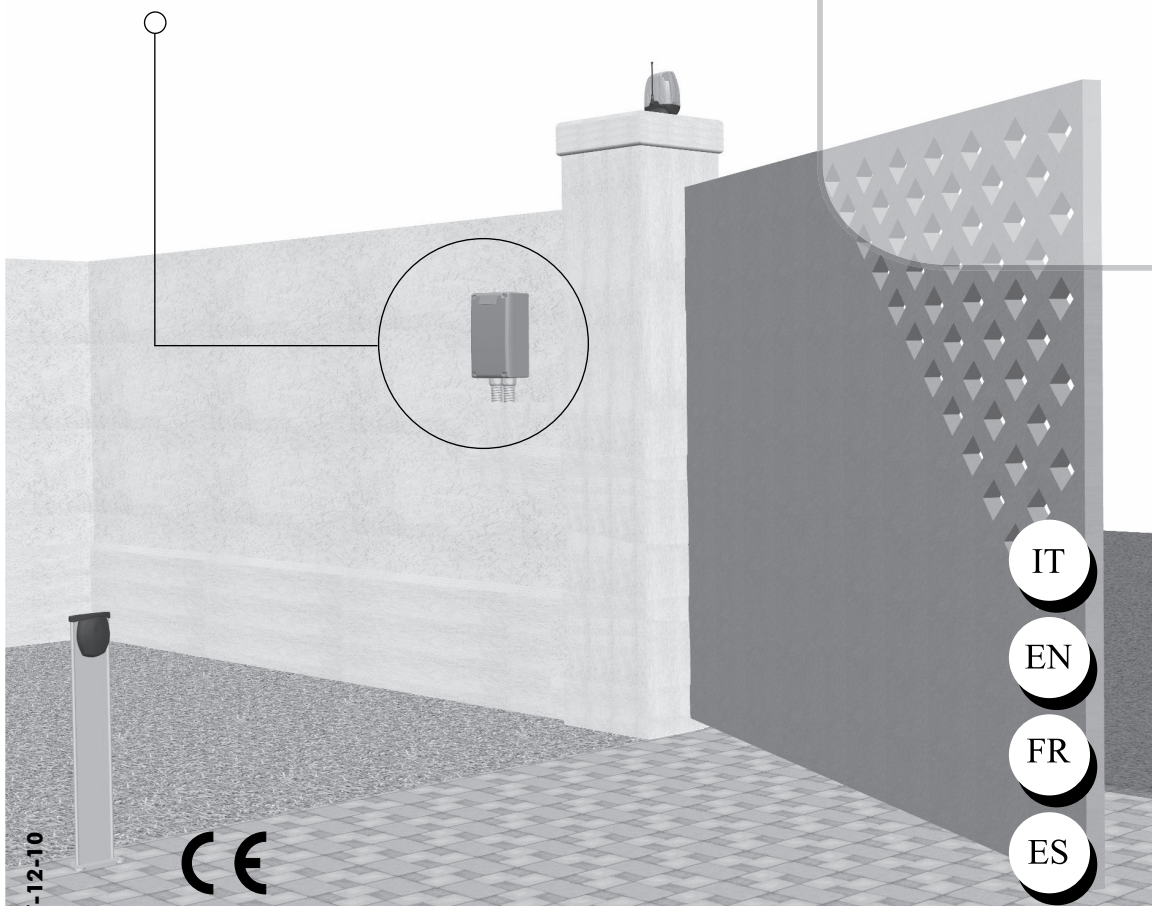

IT

EN

FR

ES

PT

I6781XX Rev. 09- 27-12-10



124RR

IT UTILIZZO DEL LIBRETTO

Per facilitare la comunicazione e la rintracciabilità di particolari importanti informazioni all'interno del testo DEA System adotta la simbologia riportata.

EN USE OF THIS BOOKLET

In order to facilitate communication and the traceability of particularly important parts of the text, DEA System adopts the symbols provided.

FR UTILISATION DE CE LIVRET







Pour faciliter la communication et le repérage de renseignements spéciaux et importants à l'intérieur du texte, DEA System a adopté la symbolologie indiquée.

ES UTILIZACIÓN DEL MANUAL

Para facilitar la comunicación y la trazabilidad de informaciones de particular importancia, DEA System adopta, en el interior del texto, la simbología reproducida.

PT UTILIZAÇÃO DO FOLHETO

Para facilitar a comunicação e localizar pormenores importantes de informações no interior do texto, a DEA System adoptou os símbolos apresentados.

	Avvertimento Warning Avertissement Advertencia Advertência
	Pericolo Danger Danger Peligro Perigo
	Consultazione Consultation Consultation Consulta Consulta
	Osservazione Observation Observation Observación Observação
	Ispezione Inspection Inspection Inspección Inspeção
	Certificazione Certification Certification Certificación Certificado

124RR



Cuadro de mandos programable para automatización en 24 volts

Instrucciones de uso y advertencias

ESPAÑOL

ÍNDICE

INTRODUCCIÓN	39
1 CONFORMIDAD DEL PRODUCTO	39
2 RESUMEN ADVERTENCIAS	39
3 MODELOS Y CONTENIDO DEL PAQUETE	40
4 DESCRIPCIÓN DEL PRODUCTO	40
5 DATOS TÉCNICOS	41
6 CONDICIONES DE UTILIZACIÓN PREVISTAS	41
7 INSTRUCCIONES DE MONTAJE Y CABLEADO	41
8 INSTRUCCIONES DE EMPLEO	43
8.1 Visualización del estado de las entradas	43
8.2 Configuración y aprendizaje de la carrera motor	43
8.3 Receptor radio incorporado	44
8.4 Personalización de los parámetros de funcionamiento	45
8.5 Restablecimientos de los parámetros por defecto (p.007)	46
8.6 Dispositivos de seguridad	46
8.7 Mensajes que aparecen en pantalla	47
9 MANTENIMIENTO	48
10 ELIMINACIÓN DEL PRODUCTO	48
11 CONJUNTO DE CIERRE COMPLETO	48

INTRODUCCIÓN

Estas instrucciones han sido redactadas por el fabricante y forman parte integrante del producto. Las operaciones contenidas se dirigen a personal adecuadamente formados y habilitados. Se recomienda su lectura y conservación para poder consultarlas en futuro.



1 CONFORMIDAD DEL PRODUCTO

El cuadro de mandos programable 124RR es un producto marcado CE. DEA SYSTEM garantiza que el producto es conforme a las Directivas Europeas 2004/108/CE (compatibilidad electromagnética), 2006/95/CE (equipos eléctricos a baja tensión).



2 RESUMEN ADVERTENCIAS



Leer atentamente; no respetar las siguientes advertencias puede crear situaciones de peligro.

⚠ ATENCIÓN DEA System recuerda que la selección, la disposición y la instalación de todos los dispositivos y materiales que constituyen el conjunto de cierre completo tienen que efectuarse en el cumplimiento de las Directivas Europeas 2006/42/CE (Directiva máquinas), 2004/108/CE (compatibilidad electromagnética), 2006/95/CE (equipos eléctricos a baja tensión). Para todos los países que no forman parte de la Unión Europea, además de las normas nacionales vigentes, y para un suficiente nivel de seguridad, se aconseja respetar también las prescripciones contenidas en la mencionadas Directivas.

⚠ ATENCIÓN La utilización del producto en condiciones anómalas, no previstas por el fabricante, puede generar situaciones de peligro; respetar las condiciones previstas por estas instrucciones. A2

⚠ ATENCIÓN En ningún caso utilizar el producto en presencia de atmósfera explosiva. En ningún caso utilizar el producto en ambientes que pueden ser agresivos y dañar partes del producto. A3

39

124 RR **DEA**



⚠ ATENCIÓN Para una adecuada seguridad eléctrica, mantener netamente separados los cables a 230 V (alimentación) de los de muy baja tensión de seguridad (mandos, antena, alimentación circuitos auxiliares,...), eventualmente fijándolos con adecuadas abrazaderas cerca de las borneras. A4

⚠ ATENCIÓN Cualquier operación de instalación, mantenimiento, limpieza o reparación de toda la instalación debe efectuarla exclusivamente personal cualificado. Trabajar siempre en ausencia de alimentación y seguir escrupulosamente todas las normas en materia de instalaciones eléctricas vigentes en el país en que se efectúa la instalación. A5

⚠ ATENCIÓN Consúltese el específico manual de instrucciones del automatismo DEA System con el que se esté trabajando para eventuales indicaciones más detalladas acerca del montaje y cableado de la central de mando (porejemplo indicaciones acerca de los agujeros para pasar los cables, utilización de fijadores para cables, etc...). El incumplimiento de estas indicaciones puede comprometer el adecuado grado de protección eléctrica. A6

⚠ ATENCIÓN Durante el procedimiento de aprendizaje de la carrera del motor, la central de mando detecta automáticamente la presencia y el tipo de fotocélulas, dispositivos de seguridad y microinterruptores de tope instalados. Por consiguiente, es indispensable que durante esta fase los mismos estén correctamente conectados y que funcionen. A7

⚠ ATENCIÓN La errónea evaluación de las fuerzas de impacto puede provocar graves daños a personas, animales o bienes. DEA System recuerda que el instalador tiene que comprobar que estas fuerzas de impacto, medidas según lo indicado en la norma EN 12445, sean efectivamente inferiores a los límites previstos por la norma EN 12453. A8

⚠ ATENCIÓN Eventuales dispositivos de seguridad externos que se utilicen para respetar los límites de fuerzas de impacto deben ser conformes con la norma EN 12978. A9

⚠ ATENCIÓN La utilización de partes de recambio no indicadas por DEA System y/o el incorrecto sucesivo montaje pueden provocar situaciones de peligro para personas, animales y bienes; pueden además provocar el mal funcionamiento del producto; utilizar siempre los repuestos indicados por DEA System y seguir las instrucciones para el montaje. A10

⚠ ATENCIÓN Eliminar los materiales de embalaje (plástico, cartón, etc.) según lo previsto por las normativas vigentes. No dejar bolsas de plástico ni poliestireno al alcance de los niños. A11



3 MODELOS Y CONTENIDO DEL PAQUETE

El cuadro de mando 124RR puede ser entregado singularmente para instalación externa de los moto reductores DEA System.

- **124RRC** Box IP55 (con transformador 150VA)
- **124RRCB** Box IP55 (con transformador 150VA y nº 2 baterías 12V-1,2 Ah);

O incluido en los automatismos completos de:

- **124RR** - para automatismos 3/24RR, 6/24RR, PASS/24 (con transformador 80VA)
-para automatismos 905/24RR, 1000/24 (con transformador 150VA)
- **124RRS** para automatismos 10/24RRS (con disipador de calor y transformador 250VA)



4 DESCRIPCIÓN DEL PRODUCTO

El cuadro de mandos 124RR ha sido producido exclusivamente para el control de automatismos DEA SYSTEM con motor a 24 V $\overline{=}$, por consiguiente para automatizar puertas basculantes o correderas y barreras. Gran versatilidad, fácil instalación y pleno respeto de las vigentes normativas europeas en ámbito de compatibilidad electromagnética y seguridad eléctrica constituyen sus puntos fuertes.

Características principales del producto:

1. programación de todos los parámetros de funcionamiento a través de los 3 pulsadores y de la pantalla de 4 cifras;
2. posibilidad de regular con mucha precisión la velocidad del motor tanto durante todo el recorrido como durante la última parte del mismo (desaceleración). Mantenimiento del par motor incluso a regímenes muy bajos;
3. posibilidad de programar la duración de la desaceleración como convenga
4. dispositivo interno de seguridad antiplastamiento con sensibilidad regulable (70 niveles) en modo



- diferenciado para cada uno de los sentidos de marcha;
- 5. entradas para la utilización de dispositivos de seguridad externos (bandas o barreras fotoeléctricas) tanto normales como alimentados con posibilidad de efectuar el autotest antes del inicio de cada maniobra. Fotocélulas controladas;
- 6. receptor radio 433,92MHz incorporado para codificaciones HCS o HT12E, con posibilidad de búsqueda y cancelación de los individuales mandos a distancia.

⚠ ATENCIÓN DEA System recuerda que la selección, la disposición y la instalación de todos los dispositivos y materiales que constituyen el conjunto de cierre completo, deben efectuarse en el cumplimiento de las Directivas Europeas 2006/42/CE (Directiva máquinas), 2004/108/CE (compatibilidad electromagnética), 2006/95/CE (equipos eléctricos a baja tensión). Para todos los países que no forman parte de la Unión Europea, además de las normas nacionales vigentes, y para un suficiente nivel de seguridad, se aconseja respetar también las prescripciones contenidas en las mencionadas directivas.



5 DATOS TÉCNICOS

	124RRC 124RRCB	124RR (905/24RR, 1000/24, 1001/24)	124RR (3/24RR, 6/24RR)	124RR (PASS/24)	124RRS (10/24RRS)
Alimentación	230 V ~ +/- 10% 50Hz				
Salida lámpara de destellos	30 V === max 10W art. Lumy 24S				
Salida alimentación circ. auxiliares (+24VAUX)	24 V === (max 200mA)				
Salida alimentación disp. de seguridad (+24VSIC)	24 V === (max 200mA)				
Capacidad contacto LC/SCA	max 5A - 24V				
Potencia máx motor	150W	150W	80W	80W	250W
Fusible F1 (retardado)	T2A	T2A	T1A	T2A	T2A
Fusible F2 (retardado)	T15A	T15A	T15A	T15A	T15A
Frecuencia receptor radio	433,92 MHz codificación rolling code / dipswitch				
Nº máx de mandos a distancia	100				



6 CONDICIONES DE UTILIZACIÓN PREVISTAS

Los cuadros de mandos 124RR han sido realizados para la automatización de puertas de hojas batientes con motores 24 V ===

El ambiente para el que ha sido concebido y probado es la "normal" situación para accesos civiles e industriales; el grado de protección contra el polvo y el agua se indica en el manual de instrucciones específico de cada automatismo DEA System, en el que se monte el cuadro de mandos 124RR.

⚠ ATENCIÓN La utilización del producto en condiciones anómalas no previstas por el fabricante puede provocar situaciones de peligro; respetar las condiciones previstas por estas instrucciones. A2

⚠ ATENCIÓN En ningún caso utilizar el producto en presencia de atmósfera explosiva. En ningún caso utilizar el producto en ambientes que pueden ser agresivos y dañar partes del producto. A3



7 INSTRUCCIONES DE MONTAJE Y CABLEADO

⚠ ATENCIÓN Para una adecuada seguridad eléctrica, mantener netamente separados los cables a 230 V (alimentación) de los de a muy baja tensión de seguridad (mandos, antena, alimentación circuitos auxiliares,...), eventualmente fijándolos con adecuadas abrazaderas cerca de las borneras.

⚠ ATENCIÓN Cualquier operación de instalación, mantenimiento, limpieza o reparación de la instalación debe efectuarla exclusivamente personal cualificado. Trabajar siempre en ausencia de alimentación y seguir escrupulosamente todas las normas en materia de instalaciones eléctricas vigentes en el país en que se efectúa la instalación. A5







⚠ ATENCIÓN Instalar el cuadro eléctrico según lo ilustrado en "F3 Instalación". Efectuar exclusivamente los agujeros previstos por el fabricante para pasar los cables, utilizar el tipo de sujetacables indicados. Si no se respetan estas indicaciones, se puede comprometer el adecuado grado de protección eléctrico. A6



Conectarse con la línea 230 V ~ ± 10% 50 Hz a través de un interruptor omnipolar u otro dispositivo que asegure la omnipolar desconexión de la línea, con una distancia de abertura de los contactos = 3,5 mm; utilizar un cable con sección mín. 3 x 1,5 mm² (por ejemplo tipo H07RN-F).

Efectuar correctamente todas las conexiones a las borneras acordándose de puentear, cuando requerido, las entradas no utilizadas. (Véase Tabla 1 Conexión a las borneras y esquema eléctrico)

Tabla 1 Conexión con las borneras

1-2 24 V ===	Entrada alimentación 24 V === desde transformador
3-4 24 V Batt	Entrada alimentación 24 V === desde batería (prestar atención a la polaridad)
5-6  LC/SCA	Contacto limpio capacidad máx 5 A: el contacto puede utilizarse para el accionamiento de un indicador luminoso de puerta abierta (P27=0) o de una luz de cortesía (P27≠0)
7-8  LAMP	Salida lámpara de destellos 24 V === máx 15W art. Lumy 24S. La salida intermitente no precisa la tarjeta para lámpara de destellos.
9 COM	Común dispositivos de seguridad
9-10 → +24VAUX	Salida +24 V === alimentación circuitos auxiliares y dispositivos de seguridad no controlados. Debe utilizarse para la alimentación de eventuales dispositivos auxiliares, de los RX fotocélula (en cualquier caso) y de los dispositivos de seguridad para los que no se desea comprobar su funcionamiento al inicio de cada maniobra.
9-11 → +24VSIC	Salida +24 V === alimentación dispositivos de seguridad controlados. Debe utilizarse para la alimentación de los TX fotocélula (en cualquier caso) y de los dispositivos de seguridad si se desea comprobar su funcionamiento al inicio de cada maniobra.
12-13 	Salida motor 24 V === máx 70W
14 FCA	Entrada N.C. final de carrera apertura motor. Si no se utiliza, cortocircuitar con el borne n°21
15 FCC	Entrada N.C. final de carrera cierre motor. Si no se utiliza, cortocircuitar con el borne n°21
16 START	Entrada abrir N.A. Al actuar provoca la apertura o el cierre del motor. Puede funcionar en modalidad "inversión" (P25=0) o "paso-a-paso" (P25=1)
17 PEDON	Entrada peatonal N.A. Al actuar provoca la apertura del motor.
18 STOP	Entrada bloqueo N.C. Al actuar bloquea el movimiento del motor durante cualquier maniobra. Si no se utiliza, cortocircuitar con el borne n°21.
19  FOTOC	Entrada N.C. fotocélula. Al actuar invierte el movimiento solamente en cierre (P26=0) o invierte el movimiento en cierre y lo bloquea en apertura (P26=1). Si no se utiliza, cortocircuitar con el borne n°21
20  SIC	Entrada N.C. dispositivo de seguridad de la hoja. Al actuar invierte el movimiento (P18=0) o lo bloquea (P18=1). Si no se utiliza, cortocircuitar con el borne n°21
21 COM	Común entradas
22 	Entrada masa antena radio
23 	Entrada señal antena radio



8 INSTRUCCIONES DE EMPLEO

Tras haber efectuado correctamente todas las conexiones a las borneras, acordarse de puentear, cuando sea requerido, las entradas no utilizadas (véase anterior ilustración)., alimentar la tarjeta: en la pantalla aparece por unos segundos la expresión "rES-" seguida del símbolo de la puerta cerrada "----".

8.1 Ver el estado de las entradas

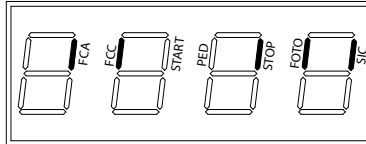

Presionar la tecla "OK" para comprobar la correcta conexión de todas las entradas. Al pulsar el botón "OK" cuando la central está esperando un mando (" - - - ") en pantalla aparecen unos segmentos verticales y correspondientes, cada uno a una entrada de la central (véase figura anterior). Cuando el segmento está encendido indica que el contacto de la entrada correspondiente está cerrado; cuando, por el contrario, está apagado indica que el contacto está abierto. Para hacer est

8.2 Configuration et apprentissage de la course du moteur

⚠ ATTENTION Pendant la phase d'apprentissage de la course du moteur l'armoire de commande détecte automatiquement la présence et le type de photocellule, de dispositifs de sécurité et de fin de course qui ont été installés. C'est donc indispensable que pendant cette phase ces dispositifs soient branchés correctement et qu'il fonctionnent.

Mandos	Función	Pantalla
	La tarjeta está esperando un mando	----
Determinación de la posición de la puerta/cancela		
+ / -	Hacer pasar los parámetros hasta que aparezca el procedimiento P001	P001
OK	¡Confirmar! La tarjeta está preparada para la determinación de la posición de la puerta/cancela	OP-1
+ / -	Colocar la puerta/cancela en el punto de parada en abertura ¹	
OK	¡Confirmar! La tarjeta ha aprendido la posición de la puerta/cancela	P001
Aprendizaje carrera motor		
+ / -	Hacer pasar los parámetros hasta que se visualice el procedimiento P003	P003
OK	¡Confirmar! La tarjeta espera una segunda confirmación	APP-
OK ↓	Confirmar manteniendo pulsada la tecla OK! El procedimiento inicia	APP-
↑	A continuación la puerta/cancela empieza a cerrar en desaceleración hasta llegar al tope (o al final de carrera) de cierre.	
	En pantalla aparece la expresión "----". Aprendizaje carrera motores concluido!	----



⚠ ATENCIÓN Si no fuera posible, al abrir la puerta, acceder a los pulsadores del cuadro de maniobra, es posible efectuar la configuración y el aprendizaje de la carrera utilizando los pulsadores de un mando a distancia de cuatro canales ya memorizado

Mandos	Función	Pantalla
	La tarjeta está esperando un mando	----
Determinación de la posición de la puerta en aprendizaje carrera motor		
	Hacer pasar los parámetros hasta que se visualice el procedimiento P001	P001
	¡Confirmar! La tarjeta está lista para la determinación de la posición de la puerta	P001
	Colocar la puerta en el punto de parada en apertura ¹	
	¡Confirmar! Seguidamente la puerta empieza a cerrar en desaceleración hasta llegar al tope (o al microinterruptor de final de carrera) de cierre.	RPPr
	En pantalla aparece la expresión "P003". Aprendizaje carrera motor concluido!	P003
	Hacer pasar los parámetros hasta que aparece "----". La tarjeta se queda en espera de mandos	----

¹ Al pulsar el botón la puerta/cancela tiene que abrirse, pulsando el botón la puerta/cancela tiene que cerrarse. Si no fuera así, deben invertirse los dos cables del motor (bornes 12 y 13). Únicamente si se utilizan los microinterruptores de tope situar antes la puerta/cancela en el punto en que se desea que se pare en cierre y regular la excéntrica de cierre para que en aquel punto presione el respectivo microinterruptor de tope. Luego colocar la puerta/cancela en el punto de apertura y regular la excéntrica de apertura para que en aquel punto presione el respectivo microinterruptor de tope.

8.3 Receptor radio incorporado

La central de mando DEA 124RR dispone de un receptor radio 433,92MHz incorporado, capaz de recibir tanto mandos a distancia con codificación de tipo HCS (rolling code completo o solo parte fija), como con codificación de tipo HT12E con dip-switch.

- El tipo de codificación se selecciona programando el parámetro de funcionamiento nº 8 "tipo de codificación" (véase Tabla 2 Parámetros)
- La capacidad de memoria del receptor es de 100 mandos a distancia diferentes.
- La recepción de un impulso de mando a distancia determina, según la asignación de los canales seleccionada, la activación de la entrada start o peatonal. Programando uno de los parámetros de funcionamiento es posible, en efecto, decidir, en función de las exigencias, cuál de los botones de los mandos a distancia memorizados activará la entrada de start y cuál activará la entrada peatonal (véase "4. Asignación de los canales del mando a distancia").
- Cuando se efectúa el aprendizaje de cada uno de los mandos a distancia, en pantalla aparece un número progresivo gracias al cual es posible, en un segundo momento, buscar y eventualmente cancelar cada uno de los mandos a distancia.

Mandos	Función	Pantalla
	La tarjeta está esperando un mando	----
Cancelación de todos los mandos a distancia		
	Hacer pasar los parámetros hasta que se visualice P004	P004
	¡Confirmar! La tarjeta se queda esperando una segunda confirmación	CRnC
	Confirmar manteniendo pulsada la tecla OK! El procedimiento inicia	CRnC
	¡Hecho! La memoria del receptor ha sido borrada	P004
	Hacer pasar los parámetros hasta que aparezca "----". La tarjeta se pone en espera de mandos	----



Aprendizaje de los mandos a distancia ¹		
	Hacer pasar los parámetros hasta que se visualice P005	P005
	¡Confirmar! El receptor entra en modo aprendizaje El intermitente se enciende	LER-
	Apretar uno cualquiera de los botones del mando a distancia	
	Aprendizaje efectuado! El intermitente se apaga durante 2 segundos La pantalla muestra el número del mando a distancia aprendido (ej. "r001")	r001
	El receptor vuelve automáticamente al modo aprendizaje El intermitente se vuelve a encender	LER-
	Aprender todos los mandos a distancia necesarios	
	Esperar 10 segundos para salir de la modalidad de aprendizaje A continuación el receptor recibirá todos los mandos a distancia memorizados	----
Activación del modo aprendizaje sin tener que actuar en la central de mando ¹		
	Pulsar, simultáneamente, los botones CH1 y CH2, o el botón oculto de un mando a distancia ya presente en memoria	LER-
Búsqueda y cancelación de un mando a distancia		
	Hacer pasar los parámetros hasta que se visualice P006	P006
	¡Confirmar! La tarjeta está lista para la selección del mando a distancia	r001
	Hacer pasar los mandos a distancia hasta llegar al que debe borrarse (ej. "r003")	r003
	Confirmar la cancelación manteniendo pulsada la tecla OK!	r003
	OK! Cancelación efectuada	r----
	Listo para la selección del parámetro	P006
	Hacer pasar los parámetros hasta que aparezca "----". La tarjeta espera un mando	----

¹ Comprobar que el receptor esté predispuesto para la recepción del tipo de codificación del mando a distancia que se desea sea aprendido: visualizar y eventualmente actualizar el parámetro n° 8 "tipo de codificación" (véase "8.4 Personalización de los parámetros de funcionamiento")

Asignación de los canales del mando a distancia

El receptor incorporado puede accionar tanto la entrada start como la peatonal. Programando correctamente el valor del parámetro "P009 Asignación canales radio" es posible decidir cuál de los botones del mando a distancia accionará una u otra entrada. En la tabla "parámetros de funcionamiento" puede verse que el parámetro P009 permite seleccionar entre 16 combinaciones distintas. Si, por ejemplo, al parámetro P009 se le asigna el valor "3" todos los mandos a distancia memorizados accionarán con el CH1 la entrada start y con el CH4 la entrada peatonal. Para programar la combinación deseada, consúltese el capítulo "8.4 Personalización de los parámetros de funcionamiento".

8.4 Personalización de los parámetros de funcionamiento

Mandos	Función	Pantalla
	La tarjeta está esperando un mando	----
	Hacer pasar los parámetros hasta que se visualice el deseado (ej. P010)	P010
	¡Confirmar! Aparece el valor programado del parámetro	d100
	Aumentar o disminuir el valor hasta alcanzar el deseado	d080
	¡Confirmar! Aparece la indicación del parámetro	P010



	Hacer pasar los parámetros hasta que aparezca "----". La tarjeta se queda a la espera de un mando	----
A continuación la automatización está lista para funcionar utilizando los nuevos parámetros de funcionamiento.		

8.5 Restablecimiento de los parámetros por defecto (p.007)

El software de gestión de la central DEA 124RR prevé un procedimiento que permite restablecer todos los parámetros programables al valor por defecto (como estaban programados al salir de fábrica). El valor originalmente programado para cada parámetro se indica en la "tabla de los parámetros de funcionamiento". Si fuera necesario restablecer los valores originales de todos los parámetros, procédase como descrito a continuación:

Mandos	Función	Pantalla
	La tarjeta está esperando un mando	----
	Hacer pasar los parámetros hasta que se visualice el procedimiento P007	P007
	¡Confirmar! La tarjeta se queda a la espera de que sea confirmado de nuevo	dEF-
	Confirmar manteniendo pulsada la tecla OK! El procedimiento inicia	dEF-
	Todos los parámetros han sido reprogramados con su valor original	P007
	Hacer pasar los parámetros hasta que aparezca "----". La tarjeta se pone a la espera de un mando	----

8.6 Dispositivos de seguridad

La central de mando DEA 124RR ofrece al instalador la posibilidad de realizar instalaciones realmente conformes con las normativas europeas relativas a cierres automatizados. En especial permite respetar los límites, establecidos por las mismas normas, relativos a las fuerzas de impacto en caso de impacto contra eventuales obstáculos. La central de mando DEA 124RR dispone, en efecto, de un dispositivo interno de seguridad antiplastamiento que, junto con la posibilidad de regular de modo extremadamente exacto la velocidad de los motores, permite respetar los límites citados en la gran mayoría de las instalaciones. En concreto el ajuste de la sensibilidad del dispositivo antiplastamiento se efectúa programando correctamente el valor asignado a los siguientes parámetros (véase también "8.4 Personalización de los parámetros de funcionamiento"):

- P014 fuerza motor 1 abertura: de 30 (mín. fuerza, máx. sensib.) a 100 (máx. fuerza, sensib. excluida)
 - P015 fuerza motor 1 cierre: de 30 (mín. fuerza, máx. sensib.) a 100 (máx. fuerza, sensib. excluida)
- Si las características estructurales de la puerta no permiten respetar los límites de fuerza, puede utilizarse la entrada para dispositivos de seguridad externos (borne nº 12). La entrada "SIC" puede configurarse programando correctamente el parámetro nº 18:
- P018 = 0 funcionam. en modalidad "banda" de seguridad: al activarse, la entrada invierte el movimiento.
 - P018 = 1 funcionam. en modalidad "barrera" fotoeléctrica: al activarse, la entrada bloquea el movimiento.

Si la entrada SIC no se utiliza, hay que cortocircuitarla con el borne nº 11. Si los dispositivos de seguridad externos se alimentan por la salida 24VSIC (borne nº22), su correcto funcionamiento se comprueba antes de empezar cada maniobra.



8.7 Mensajes que aparecen en pantalla

La central de control 124RR prevé la visualización en pantalla de una serie de mensajes que indican su estado de funcionamiento o eventuales anomalías:

Mensaje	Descripción	
MENSAJES DE ESTADO		
----	Puerta cerrada	
JL	Puerta abierta	
OPEn	Abriendo	
CLOs	Cerrando	
StEP	Central esperando una orden tras un impulso de marcha, con funcionamiento paso-a-paso	
bLOC	Actuación entrada stop	
bArr	Actuación entrada sic en modalidad barrera	
MENSAJES DE ERROR		
Mensaje	Descripción	Soluciones posibles
Err1 Err2	Indica que la puerta ha superado: - (Err1), el número máximo admitido (50) de inversiones sin llegar nunca a la referencia (o tope) de cierre; - (Err2) el número máximo admitido (10) de actuaciones consecutivas del dispositivo antiplastamiento; y que, por consiguiente, está ejecutándose la "maniobra de emergencia": la central automáticamente desacelera el motor buscando las referencias (o final de carrera) para reinicializar el sistema de posicionamiento. Una vez encontradas las referencias (o final de carrera) de cierre, el mensaje desaparece y la central se queda esperando una orden "----" para luego funcionar normalmente.	Si, tras la maniobra de emergencia, la puerta no se ha cerrado correctamente (debido a falsas referencias o a obstáculos provocados por rozamientos mecánicos), proceder en el modo siguiente: - Desconectar el suministro eléctrico, comprobar manualmente que no haya rozamientos especiales y/u obstáculos por todo el recorrido de la puerta. Colocar la la puerta/cancela semiabierta. - Volver a conectar el suministro eléctrico y luego un impulso de start. Seguidamente la puerta/cancela se pondrá en marcha en desaceleración en cierre hasta llegar a la referencia (o final de carrera). Comprobar que la maniobra se complete correctamente. Ajustar eventualmente los valores programados de fuerza y velocidad del motor. Si la puerta siguiera sin funcionar correctamente, repetir el procedimiento de aprendizaje del recorrido del motor (véase párr. 8.2)
Err3	Fotocélulas y/o dispositivos de seguridad exteriores activados o averiados	Comprobar el correcto funcionamiento de todos los dispositivos de seguridad y/o fotocélulas instalados.
Err4	Motores desconectados o avería en la central de control	Comprobar que los motores estén correctamente conectados. Si la señal se repitiera, sustituir la central de control.
Err5	Tensión de alimentación de la central de control fuera de la tolerancia admitida	Comprobar que la tensión de alimentación en los faston 1-2 sea igual a 22 V~ +/-10% y en los faston 3-4 sea igual a 27 V === +/-10%.
Err6	Probable recalentamiento del motor debido a obstáculos que impiden el movimiento de la puerta/valla. La central no responde a los mandos	Eliminar eventuales obstáculos y esperar a que el mensaje "Err6" sea sustituido por el mensaje "bLOC" para que la central responda de nuevo a los mandos (unos segundos)



9 MANTENIMIENTO

⚠ ATENCIÓN Cualquier operación de instalación, mantenimiento, limpieza o reparación de la instalación debe efectuarla exclusivamente personal cualificado. Trabajar siempre en ausencia de alimentación y cumplir escrupulosamente todas las normas en materia de instalaciones eléctricas vigentes en el país en que se efectúa la instalación. A5

⚠ ATENCIÓN: Con cuadros de maniobra serie "RR", desconectar el suministro eléctrico antes de efectuar la operación de desbloqueo manual del automatismo. De esta manera, al volver a encender el dispositivo, la primera maniobra situará la puerta de nuevo en la posición de cierre completo. Si no se efectúa esta operación, la puerta pierde la posición correcta.



10 ELIMINACIÓN DEL PRODUCTO

 De conformidad con la Directiva 2002/96/CE de la UE sobre residuos de aparatos eléctricos y electrónicos (RAEE), este producto eléctrico no puede desecharse con el resto de residuos no clasificados. Deshágase de este producto devolviéndolo al punto de recogida municipal para su reciclaje.



11 CONJUNTO DE CIERRE COMPLETO

Se recuerda que quien vende y motoriza una puerta/valla se convierte en el fabricante de la máquina puerta/valla automática y debe disponer y conservar el expediente técnico, el cual deberá contener los siguientes documentos (véase anexo V de la Directiva Máquinas).

- Dibujo del conjunto puerta/valla automático.
- Esquema de las conexiones eléctricas y de los circuitos de mando.
- Análisis de los riesgos que incluya: lista de los requisitos esenciales previstos por el anexo I de la Directiva Máquinas; la lista de los riesgos presentados por la puerta/valla y la descripción de las soluciones adoptadas.

El instalador además tiene que:

- Guardar estas instrucciones de empleo; conservar las instrucciones de empleo de los demás componentes.
- Preparar las instrucciones para el uso y las advertencias generales para la seguridad (completando estas instrucciones de empleo) y entregar una copia al usuario.
- Rellenar el registro de mantenimiento y entregar una copia al usuario.
- Redactar la declaración CE de conformidad y entregar copia al usuario.
- Rellenar la etiqueta o la placa completa de marcado CE y aplicarla en la puerta/valla.

Nota: El expediente técnico debe guardarse y estar a disposición de las autoridades nacionales competentes como mínimo durante diez años a partir de la fecha de construcción de la puerta/valla automática.

⚠ ATENCIÓN DEA System recuerda que la selección, la disposición y la instalación de todos los dispositivos y materiales que constituyen el conjunto de cierre completo tienen que efectuarse en el cumplimiento de las Directivas Europeas 2006/42/CE (Directiva máquinas), 2004/108/CE (compatibilidad electromagnética), 2006/95/CE (aparatos eléctricos a baja tensión). Para todos los países que no forman parte de la Unión Europea, además de las normas nacionales vigentes, y para un suficiente nivel de seguridad, se aconseja respetar también las prescripciones contenidas en las mencionadas directivas.

⚠ ATENCIÓN La errónea evaluación de las fuerzas de impacto puede provocar graves daños a personas, animales o bienes. DEA System recuerda que el instalador debe comprobar que estas fuerzas de impacto, medidas según lo indicado en la norma EN 12445, sean efectivamente inferiores a los límites previstos por la norma EN12453.

⚠ ATENCIÓN Eventuales dispositivos de seguridad externos que se utilicen para respetar los límites de las fuerzas de impacto deben ser conformes con la norma EN12978.

DESCRIPCIÓN DEL PROCEDIMIENTO		VALORES PROGRAMABLES 1		USUAR. 2
P001	Determinación de la posición de la puerta/cancela	000	HCS solamente parte fija	
P002	Parámetro no utilizado	001	HCS rolling code	
P003	Aprendizaje carrera motor	002	HT12E dip switch	
P004	Cancelación memoria receptor radio		start	start
P005	Aprendizaje mandos a distancia	001	CH1	CH3
P006	Busqueda y cancelación de un mando a distancia	002	CH1	CH4
P007	Restablecimientos de los parámetros por defecto	003	CH1	CH1
	DESCRIPCIÓN DEL PARÁMETRO	004	CH2	CH2
P008	Tipo de codificación receptor radio	005	CH2	CH3
P009	Asignación canales radio a las entradas "start" y "peatonal"	006	CH2	CH1
		007	CH2	CH2
		008	CH3	CH3
			CH3	CH4
			CH4	CH1
			CH4	CH2
			CH4	CH3
			CH4	CH4
			CH4	CH1
			CH4	CH2
			CH4	CH3
			CH4	CH4
			CH4	CH1
			CH4	CH2
			CH4	CH3
			CH4	CH4
			CH4	CH1
			CH4	CH2
			CH4	CH3
			CH4	CH4
			CH4	CH1
			CH4	CH2
			CH4	CH3
			CH4	CH4
			CH4	CH1
			CH4	CH2
			CH4	CH3
			CH4	CH4
			CH4	CH1
			CH4	CH2
			CH4	CH3
			CH4	CH4
			CH4	CH1
			CH4	CH2
			CH4	CH3
			CH4	CH4
			CH4	CH1
			CH4	CH2
			CH4	CH3
			CH4	CH4
			CH4	CH1
			CH4	CH2
			CH4	CH3
			CH4	CH4
			CH4	CH1
			CH4	CH2
			CH4	CH3
			CH4	CH4
			CH4	CH1
			CH4	CH2
			CH4	CH3
			CH4	CH4
			CH4	CH1
			CH4	CH2
			CH4	CH3
			CH4	CH4
			CH4	CH1
			CH4	CH2
			CH4	CH3
			CH4	CH4
			CH4	CH1
			CH4	CH2
			CH4	CH3
			CH4	CH4
			CH4	CH1
			CH4	CH2
			CH4	CH3
			CH4	CH4
			CH4	CH1
			CH4	CH2
			CH4	CH3
			CH4	CH4
			CH4	CH1
			CH4	CH2
			CH4	CH3
			CH4	CH4
			CH4	CH1
			CH4	CH2
			CH4	CH3
			CH4	CH4
			CH4	CH1
			CH4	CH2
			CH4	CH3
			CH4	CH4
			CH4	CH1
			CH4	CH2
			CH4	CH3
			CH4	CH4
			CH4	CH1
			CH4	CH2
			CH4	CH3
			CH4	CH4
			CH4	CH1
			CH4	CH2
			CH4	CH3
			CH4	CH4
			CH4	CH1
			CH4	CH2
			CH4	CH3
			CH4	CH4
			CH4	CH1
			CH4	CH2
			CH4	CH3
			CH4	CH4
			CH4	CH1
			CH4	CH2
			CH4	CH3
			CH4	CH4
			CH4	CH1
			CH4	CH2
			CH4	CH3
			CH4	CH4
			CH4	CH1
			CH4	CH2
			CH4	CH3
			CH4	CH4
			CH4	CH1
			CH4	CH2
			CH4	CH3
			CH4	CH4
			CH4	CH1
			CH4	CH2
			CH4	CH3
			CH4	CH4
			CH4	CH1
			CH4	CH2
			CH4	CH3
			CH4	CH4
			CH4	CH1
			CH4	CH2
			CH4	CH3
			CH4	CH4
			CH4	CH1
			CH4	CH2
			CH4	CH3
			CH4	CH4
			CH4	CH1
			CH4	CH2
			CH4	CH3
			CH4	CH4
			CH4	CH1
			CH4	CH2
			CH4	CH3
			CH4	CH4
			CH4	CH1
			CH4	CH2
			CH4	CH3
			CH4	CH4
			CH4	CH1
			CH4	CH2
			CH4	CH3
			CH4	CH4
			CH4	CH1
			CH4	CH2
			CH4	CH3
			CH4	CH4
			CH4	CH1
			CH4	CH2
			CH4	CH3
			CH4	CH4
			CH4	CH1
			CH4	CH2
			CH4	CH3
			CH4	CH4
			CH4	CH1
			CH4	CH2
			CH4	CH3
			CH4	CH4
			CH4	CH1
			CH4	CH2
			CH4	CH3
			CH4	CH4
			CH4	CH1
			CH4	CH2
			CH4	CH3
			CH4	CH4
			CH4	CH1
			CH4	CH2
			CH4	CH3
			CH4	CH4
			CH4	CH1
			CH4	CH2
			CH4	CH3
			CH4	CH4
			CH4	CH1
			CH4	CH2
			CH4	CH3
			CH4	CH4
			CH4	CH1
			CH4	CH2
			CH4	CH3
			CH4	CH4
			CH4	CH1
			CH4	CH2
			CH4	CH3
			CH4	CH4
			CH4	CH1
			CH4	CH2
			CH4	CH3
			CH4	CH4
			CH4	CH1
			CH4	CH2
			CH4	CH3
			CH4	CH4
			CH4	CH1
			CH4	CH2
			CH4	CH3
			CH4	CH4
			CH4	CH1
			CH4	CH2
			CH4	CH3
			CH4	CH4
			CH4	CH1
			CH4	CH2
			CH4	CH3
			CH4	CH4
			CH4	CH1
			CH4	CH2
			CH4	CH3
			CH4	CH4
			CH4	CH1
			CH4	CH2
			CH4	CH3
			CH4	CH4
			CH4	CH1
			CH4	CH2
			CH4	CH3
			CH4	CH4
			CH4	CH1
			CH4	CH2
			CH4	CH3
			CH4	CH4
			CH4	CH1
			CH4	CH2
			CH4	CH3
			CH4	CH4
			CH4	CH1
			CH4	CH2
			CH4	CH3
			CH4	CH4
			CH4	CH1
			CH4	CH2
			CH4	CH3
			CH4	CH4
			CH4	CH1
			CH4	CH2
			CH4	CH3
			CH4	CH4
			CH4	CH1
			CH4	CH2
			CH4	CH3
			CH4	CH4
			CH4	CH1
			CH4	CH2
			CH4	CH3
			CH4	CH4
			CH4	CH1
			CH4	CH2
			CH4	CH3
			CH4	CH4
			CH4	CH1
			CH4	CH2
			CH4	CH3
			CH4	CH4
			CH4	CH1
			CH4	CH2
			CH4	CH3
			CH4	CH4
			CH4	CH1
			CH4	CH2
			CH4	CH3
			CH4	CH4
			CH4	CH1
			CH4	CH2
			CH4	CH3
			CH4	CH4
			CH4	CH1
			CH4	CH2
			CH4	CH3
			CH4	CH4
			CH4	CH1
			CH4	CH2
			CH4	CH3
			CH4	CH4
			CH4	CH1
			CH4	CH2
			CH4	CH3
			CH4	CH4
			CH4	CH1
			CH4	CH2
			CH4	CH3
			CH4	CH4
			CH4	CH1
			CH4	CH2
			CH4	CH3
			CH4	CH4
			CH4	CH1
			CH4	CH2
			CH4	CH3
			CH4	CH4
			CH4	CH1
			CH4	CH2
			CH4	CH3
			CH4	CH4
			CH4	CH1
			CH4	CH2
			CH4	CH3
			CH4	CH4



P019	Tiempo de cierre automático (expresado en seg) Si = 0 el cierre automático es desactivado	P.....20.....255
P020	Tiempo de intermitencia previa (expresado en seg)	P.....15
P021	Parámetro no utilizado	
P022	Parámetro no utilizado	
P023	Función colectividad: si se activa, excluye las entradas de start y peatonal por toda la duración de la abertura y del tiempo de cierre automático	000 Desactivada
P024	Función golpe de ariete: si está activada, antes de cualquier maniobra de abertura, empuja el motor en cierre durante 1 seg. para facilitar la puesta en marcha del motor	001 Activada
P025	Programa de funcionamiento: inversión (start->abre, start->cierra, start->abre ...), paso-a-paso (start->abre, start->para, start-cierra...)	001 Desactivada 002 Inversión
P026	Funcionamiento de entrada FOTO; si=0 fotocélula habilitada en cierre y con la puerta cerrada: si= 1 la fotocélula está siempre habilitada, si=2 fotocélula solo habilitada en cierre. Cuando esta habilitada, la activación da lugar a la entrada FOTO provoca: la inversión del motor (durante el cierre), y la parada del motor(durante la apertura), impide la apertura (con la puerta cerrada).	000 paso-a-paso fotocélula en cierre y con la puerta cerrada 001 fotocélula siempre habilitada 002 fotocélula habilitada solo en cierre
P027	Funcionamiento del contacto limpio: - Si = 0, indicador luminoso puerta abierta fijo, contacto siempre cerrado cuando la puerta está abierta o se mueve, se vuelve a abrir únicamente al acabar la maniobra de cierre - Si = 1, indicador luminoso puerta abierta intermitente, contacto intermitente lento durante la abertura y rápido durante el cierre, siempre cerrado cuando la puerta es abierta, se vuelve a abrir únicamente al acabar la maniobra de cierre - Si > 1 luz de cortesía, contacto cerrado durante cada movimiento, se vuelve a abrir cuando el motor se detiene con un retardo programable (expresado en seg)	000 indicador luminoso puerta abierta fijo 001 indicador luminoso puerta abierta intermitente >001 luz de cortesía con retardo de extinción programable (expresado en seg.)
P028	Función inversión corta en batiente: al llegar en batiente la puerta/cancela efectúa una corta inversión del movimiento para "descargar" las tensiones mecánicas debidas a la presión de la puerta/cancela contra el tope	000 Desactivada 001 Activada
P029	Busqueda pares también en aberturas: si activada los motores se paran solamente al llegar en su respectivo tope. Si desactivado, los motores al llegar se paran al llegar al punto memorizado en la fase de programación. La activación de tal opción, asegura la completa abertura también en caso de inercia de la puerta no insignificante, y/o de numerosas inversiones efectuadas durante la carrera.	000 Desactivada 001 Activada



P030	Funcionamiento entrada "PED". -Si=0 asegura el cierre de la puerta en cualquiera situación, entrada "AP" funciona normalmente -Si=1 la entrada "PED" activa el cierre, la entrada "AP" activa la abertura -Si=2 la entrada (comando permanente) activa el cierre, la entrada "AP" (comando permanente) activa la abertura. La puerta se para al dejar los comandos -Si>2 la entrada "PED" activa la abertura peatonal- El valor impositado indica la duración de la carrera peatonal (expreso en % de la carrera total). La entrada "AP" funciona normalmente.)	☐☐☐☐	Cierre centralizado
		☐☐☐☐	Cierre separado
		☐☐☐☐	Hombre presente
		☐☐☐☐	Peatonal
P031	Duración de las rampas de aceleración -Si=0 El motor se pone en marcha inmediatamente a la velocidad programada -Si=1 El motor acelera progresivamente hasta alcanzar la velocidad programada	☐☐☐☐	rampa veloce
		☐☐☐☐	rampa lenta
P032	Reacción al detectar un obstáculo en abertura -Si=0 la puerta invierte el movimiento -Si distinto de 0, la puerta invierte el movimiento exclusivamente durante el tiempo programado (expresado en seg.)	☐.....☐	
		☐.....☐	
P033	Reacción al detectar un obstáculo en cierre - Si=0 la puerta invierte el movimiento -Si distinto de 0, la puerta invierte el movimiento exclusivamente durante el tiempo programado (expresado en seg.)	☐.....☐	
		☐.....☐	
P034	Parámetro no utilizado		

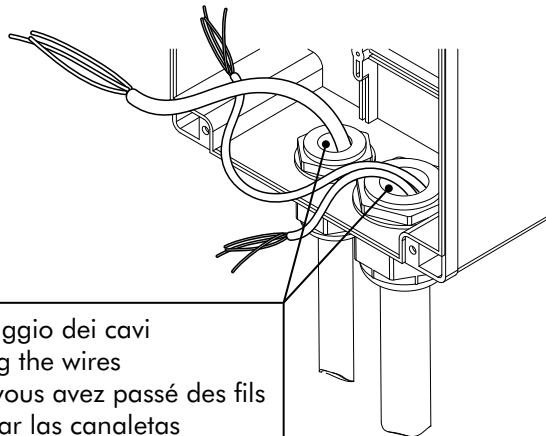
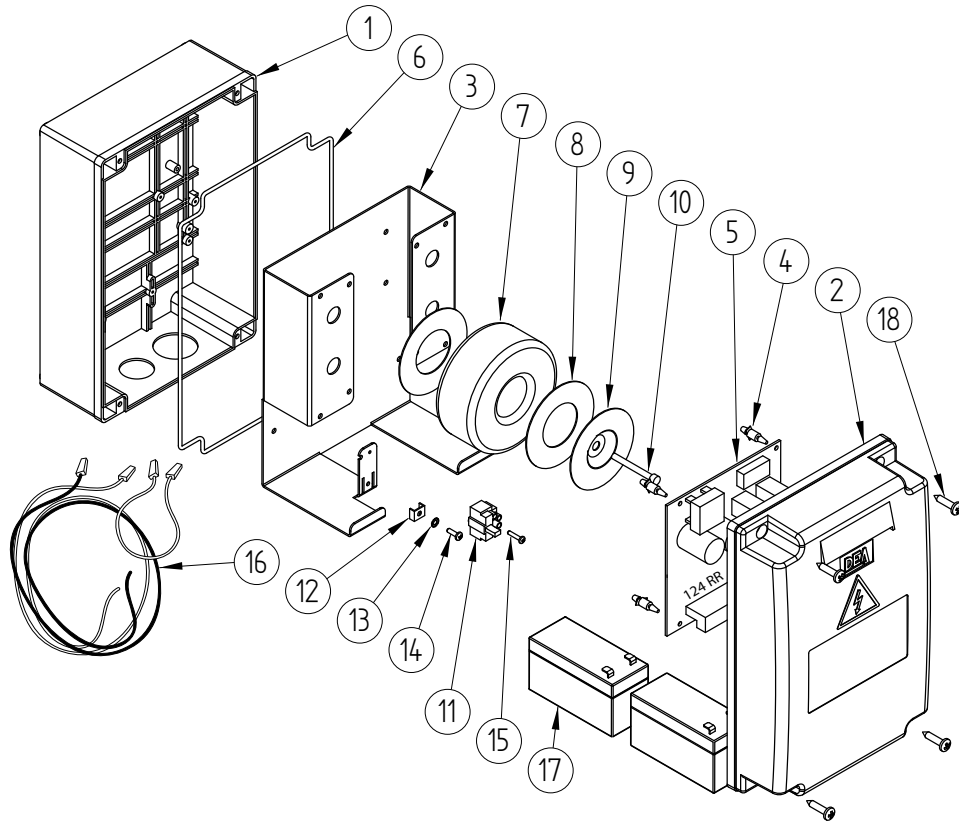

Sigillare le canalette dopo il passaggio dei cavi
Seal the tubing trays after installing the wires
Étanchez les passe-fils après que vous avez passé des fils
Una vez colocados los cables, tapar las canaletas
Tapar os cabos depois de passar os fios eléctricos



VISTA DA "A" Fori da eseguire sul fondo della scatola con seghe a tazza $\varnothing 29$ e $\varnothing 37$ per l'inserimento dei pressacavi.

VIEW FROM "A" Holes to be drilled on the bottom of the box with a hole saw $\varnothing 29$ and $\varnothing 37$ to introduce cable clamps

VUE DE "A" Trous à percer au fond du boîtier avec une scie-cloche $\varnothing 29$ et $\varnothing 37$ afin d'introduire des colliers pour câble.

VISTA DESDE "A" Agujeros que deben hacerse en la base de la caja con sierras cilíndricas de $\varnothing 29$ y $\varnothing 37$ para la introducción de los pasacables.

VISTA DE "A" Furos pra executar no fundo da caixa com serra a xicara $\varnothing 29$ e $\varnothing 37$ para inserimento dos prensacabos.

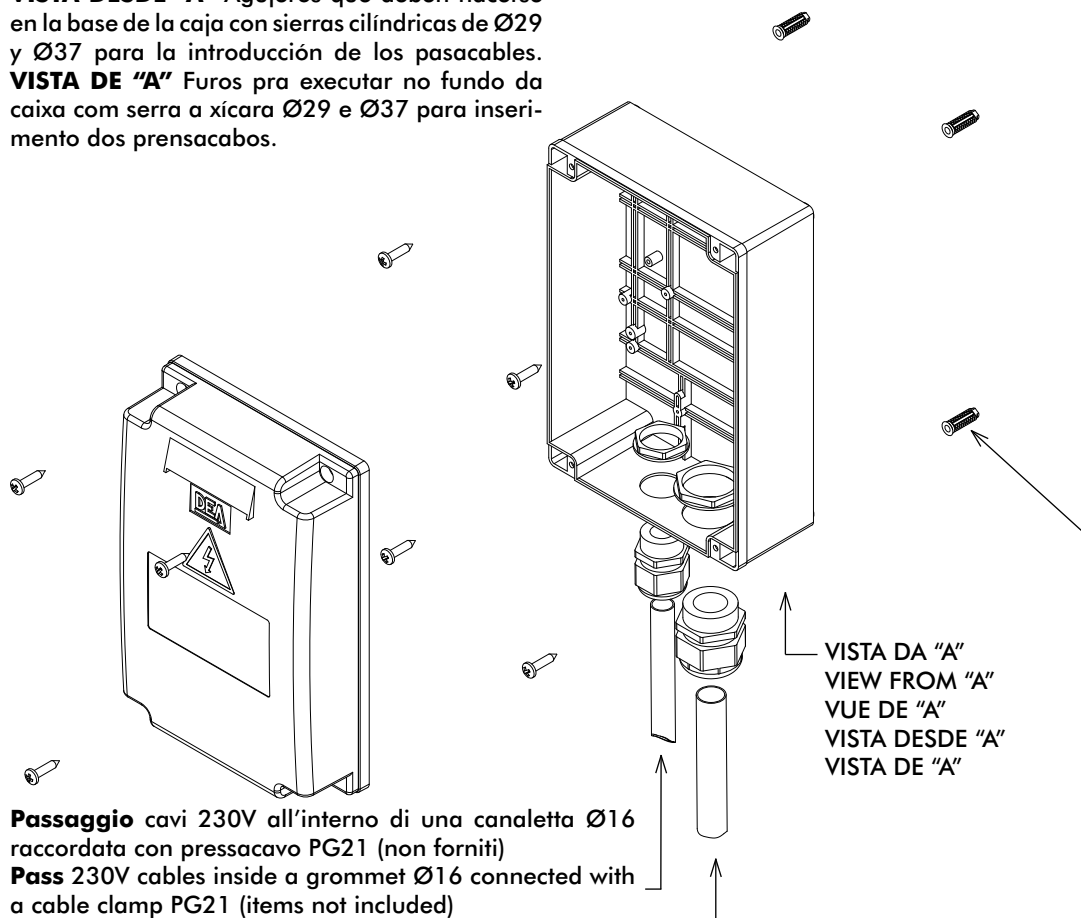
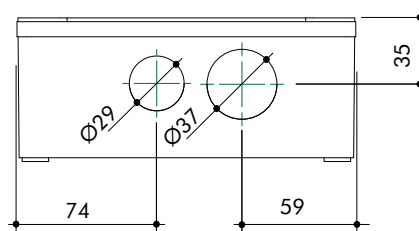

VISTA DA "A"
VIEW FROM "A"
VUE DE "A"
VISTA DESDE "A"
VISTA DE "A"

Passaggio cavi 230V all'interno di una canaletta $\varnothing 16$ raccordata con pressacavo PG21 (non forniti)

Pass 230V cables inside a grommet $\varnothing 16$ connected with a cable clamp PG21 (items not included)

Passage des fils 230V dans un passe-fil $\varnothing 16$ raccordée avec un collier pour câble PG21 (ces outils ne sont pas inclus)

Paso de los cables 230V por el interior de una canaleta de $\varnothing 16$ unida con pasacable PG21 (no incluidos)

Passagem cabos 230V ao interno de um cano $\varnothing 16$ com prensacabo PG21 (não fornecidos)



Pos	Descrizione	Description	Description	Description	Descrição
1	Porta scheda	Porte carte	Circuit card holder	Soporte tarjeta	Suporte ficha
2	Coperchio	Couvercle	Cover	Tapón	Tampa
3	Supporto scheda	Card support	Support carte	Soporte tarjeta	Suporte quadro
4	PCS	PCS	PCS	PCS	PCS
5	Scheda elettronica	Control board	Armoire de commande	Central de mando	Quadro de comando
6	O-ring	O-ring	O-ring	Empaquetadura de anillo	O-ring
7	Trasformatore	Transformer	Transformateur	Transformador	Transformador
8	Disco in gomma	Rubber disc	Disque en gomme	Disco de goma	Disco em borracha
9	Disco in lamiera	Sheet disk	Disc en tôle	Disco de chapa	Disco em folha
10	Vite	Screw	Vis	Tornillo	Parafuso
11	Morsetto	Terminal	Bornier	Borne	Terminal
12	Piastrina terra	Earth wire clamp	Plaque fil mise à terre	Plaquita tierra	Placa terra
13	Rondella	Washer	Rondelle	Arandela	Arruela
14	Vite	Screw	Vis	Tornillo	Parafuso
15	Vite	Screw	Vis	Tornillo	Parafuso
16	Cavi batterie	Wire	Câble	Cable	Cabo
17	Batteria	Battery	Batterie	Batería	Bateria
18	Vite	Screw	Vis	Tornillo	Parafuso

Eseguire il fissaggio alla parete usando opportuni tasselli per viti Ø5 (non fornite)
Fix the box on the wall with appropriate bushings to anchor screws Ø5 (not included)
Le fixer au mur en utilisant des douilles à expansion pour vis adéquates Ø5 (pas incluses)
Efectuar la fijación a la pared utilizando adecuados tacos para tornillos de Ø5 (no incluidos)
Executar a fixação a parede usando apropriadas rolhas para parafusos Ø5 (não fornecidas)

Passaggio cavi a bassissima tensione all'interno di una canaletta Ø20 raccordata con pressacavo PG29 (non forniti)

Pass very low tension cables inside a grommet Ø20 connected with a cable clamp PG29 (items not included)

Passage des fils à très basse tension dans un passe-fil Ø20 raccordée avec un collier pour câble PG29 (ces outils ne sont pas inclus)

Paso de los cables de tensión muy baja por el interior de una canaleta de Ø20 unida con pasacable PG29 (no incluidos)

Passagem cabos a baixíssima tensão ao interno de um cano Ø20 com prensacabo PG29 (não fornecidos)

67



**DICHIARAZIONE DI CONFORMITA'
DECLARATION OF CONFORMITY
DECLARATION DE CONFORMITÉ
DECLARACIÓN DE CONFORMIDAD
DECLARAÇÃO DE CONFORMIDADE**

Il sottoscritto, rappresentante il seguente costruttore
The undersigned, representative of following manufacturer
Le soussigné, représentant le fabricant suivant
El abajo firmante, representante el fabricante siguiente
O abaixo-assinado, representando o seguinte construtor

**DEA SYSTEM S.p.A.
Via Della Tecnica, 6
36013 PIOVENE ROCCHETTE (VI) - ITALY**

dichiara che gli apparecchi denominati
hereby certifies that the equipment known as
déclare que les appareils nommés
declara que los equipos denominados
declara que os aparelhos denominados

CENTRALE DI COMANDO 124RR

sono conformi alle disposizioni legislative che traspongono le seguenti Direttive
conform to the laws and regulations that comply with the following Directives
sont conformes aux termes des lois qui respectent les Directives suivantes
son conformes con las disposiciones legislativas que incorporan las siguientes Directivas:
são em conformidade as disposições de lei que respeitam as Directivas seguintes

- **Direttiva 2006/95/CE (Direttiva Bassa Tensione)**
- **Direttiva 2004/108/CE (Direttiva EMC)**
- **Direttiva 1999/5/CE (Direttiva Radio)**

e che sono state applicate le norme e/o specifiche tecniche di seguito indicate
and that the following norms and/or technical specification have been applied
et que les normes et/ou prescriptions techniques suivantes ont été appliquées
y que se han aplicado las normas y/o especificaciones técnicas indicadas a continuación:
e que foram aplicadas as normas e/ou especificações técnicas indicadas a seguir:

EN 60335-1:2002 + A11:2004 + A1:2004 + A12:2006 + A2:2006.
EN 61000-6-2 :2005; EN 61000-6-3 :2007.
EN 300 220-2 V2.1.2 + ; EN 301 489-01 V1.8.1.

Il sottoscritto dichiara che i prodotti elencati sopra non possono essere messi in funzione prima che la macchina sulla quale sono installati sia stata marcata CE in conformità a tutte le Direttive applicabili.
The underwritten declares that the above-mentioned products cannot be put into service unless the machinery they are installed on carry the EC Mark in conformity to all applicable Directives.

Le soussigné déclare que les produits énumérés ci-dessus ne peuvent pas être mis en service avant que la machine sur la quelle ils sont installés soit marquée CE en conformité à toutes les Directives applicables.

El suscrito declara que los productos arriba mencionados pueden ponerse en funcionamiento exclusivamente después de que la máquina en la que han sido instalados haya sido marcada CE en conformidad con todas las Directivas de aplicación.

O abaixo-assinado declara que os produtos citados acima, não podem ser colocados em função antes que a máquina na qual estão instalados foram marcada CE em conformidade a todas as Directivas aplicáveis.

PIOVENE ROCCHETTE (VI) ITALY, 04/02/09

LIEVORE TIZIANO
Amministratore



Questo manuale è stato realizzato utilizzando carta ecologica riciclata certificata Ecolabel per contribuire alla salvaguardia dell'ambiente.

This manual was printed using recycled paper certified Ecolabel to help save the environment.

Ce manuel a été réalisé en utilisant du papier recyclé certifié Ecolabel afin de respecter l'environnement.

El manual ha sido fabricado utilizando papel reciclado certificado Ecolabel para preservar el medio ambiente.

Este manual foi impresso com papel reciclado certificado Ecolabel para ajudar a preservar o meio ambiente.

DEA[®]

DEA SYSTEM S.p.A. - Via Della Tecnica, 6 - ITALY - 36013 PIOVENE ROCCHETTE (VI)
tel. +39 0445 550789 - fax +39 0445 550265 - Internet <http://www.deasystem.com> - e-mail: deasystem@deasystem.com